



INSPIRON™ 910

ÜZEMBEÁLLÍTÁSI ÚTMUTATÓ

Típus PP39S

Megjegyzések, figyelmeztetések és óvintézkedések

-  **MEGJEGYZÉS:** A MEGJEGYZÉSEK a számítógép biztonságosabb és hatékonyabb használatát elősegítő fontos tudnivalókat tartalmaznak.
-  **FIGYELMEZTETÉS:** A FIGYELMEZTETÉSEK hardver meghibásodás vagy adatvesztés potenciális lehetőségére hívják fel a figyelmet, egyben közlik a probléma elkerülésének módját.
-  **VIGYÁZAT!** A VIGYÁZAT jelzések esetleges tárgyi és személyi sérülésekre, illetve életveszélyre hívják fel a figyelmet.

A dokumentumban közölt információ külön értesítés nélkül is megváltozhat.

© 2008 Dell Inc. Minden jog fenntartva.

A Dell Inc. írásos engedélye nélkül szigorúan tilos a dokumentumot bármiféle módon sokszorosítani.

A szövegben használt védjegyek: A *Dell* a *DELL* embléma, *Inspiron*, *YOURS IS HERE* és a *DellConnect* a Dell Inc. védjegyei; Az *Intel* és az *Atom* bejegyzett védjegyek és a *Core* az Intel Corporation védjegye; A *Microsoft*, *Windows* és a *Windows XP* a Microsoft Corporation az Egyesült Államokban és/vagy más országokban bejegyzett védjegyei; A *Bluetooth* bejegyzett védjegy és a Bluetooth SIG, Inc. tulajdona, amelyet a Dell licenc engedéllyel használ.

A dokumentumban egyéb védjegyek és védett nevek is szerepelhetnek, amelyek a védjegyet vagy nevet bejegyeztető cégre, valamint annak termékeire vonatkoznak. A Dell Inc. elhárít minden, a sajtóján kívüli védjegyekkel és márkanevekkel kapcsolatban benyújtott tulajdonjogi keresetet.

Tartalomjegyzék

| | | | |
|---|----------|---|-----------|
| Az Inspiron Ultra mobileszköz üzembeállítása | 5 | Az Inspiron Ultra mobileszköz használata | 14 |
| A számítógép üzembe helyezése előtt | 5 | Jobb oldali funkciók | 14 |
| A váltóáramú adapter csatlakoztatása | 6 | Bal oldali funkciók | 16 |
| A hálózati kábel (opcionális) csatlakoztatása | 7 | Számítógép alapján lévő és billentyűzet funkciók | 18 |
| Az Inspiron Ultra mobileszköz bekapcsolása | 8 | Kijelző funkciók | 21 |
| A vezeték nélküli gomb használata | 9 | Az akkumulátor eltávolítása és cseréje | 22 |
| Microsoft® Windows® XP üzembehelyezése | 10 | Szofter funkciók | 23 |
| Csatlakozás az internetre (opcionális) | 10 | Problémákmegoldása | 25 |
| | | Hálózati problémák | 25 |
| | | Tápellátással kapcsolatos problémák | 26 |
| | | Memóriaproblémák | 28 |
| | | Lefagyások és szoftver problémák | 29 |

| | | | |
|---|------------|---|------------|
| A Support Tools használata | .32 | Még több információ és erőforrás | .48 |
| Dell támogatási központ | 32 | Alapvető műszaki adatok | .51 |
| Rendszerüzenetek | 33 | Tárgymutató. | .59 |
| Hardver hibaelhárító | 35 | | |
| Dell Diagnostics (Dell-diagnosztika) . . . | 36 | | |
| Az operációs rendszer visszaállítása | .39 | | |
| A Windows operációs rendszer újratelepítése | 39 | | |
| Segítség kérése | .42 | | |
| Műszaki támogatás és ügyfélszolgálat | 43 | | |
| Online szolgáltatások | 43 | | |
| AutoTech szolgáltatás | 44 | | |
| Termékinformáció | 45 | | |
| Telefonhívás előtt | 45 | | |
| A Dell elérhetőségei | 46 | | |

Az Inspiron Ultra mobileszköz üzembeállítása

Ez a fejezet az Inspiron 910 ultra mobileszköz üzembe helyezésére és a perifériák csatlakoztatására vonatkozó információkat tartalmazza.

A számítógép üzembe helyezése előtt

A számítógép elhelyezésekor gondoskodjon arról, hogy könnyen hozzáférjen a tápforráshoz, megfelelő szellőztetést biztosítson a számítógép körül és a számítógépet sima felületre helyezze.

A levegőáramlás korlátozása az Inspiron ultra mobileszköz körül a készülék túlmelegedését okozhatja. A túlmelegedés elkerülése érdekében hagyjon legalább 10,2 cm szabad helyet a számítógép háta mögött, és minimum 5,1 cm helyet a többi oldala mentén. A számítógépet, amikor be van kapcsolva nem szabad zárt térbe helyezni, mint például szekrény vagy fiók.



VIGYÁZAT! A számítógép szellőző- és egyéb nyílásait soha ne zárja el, a nyílásokon semmit ne dugjon be, illetve ne hagyja, hogy a nyílásokban por rakódjon le. Működés közben ne tartsa a Dell™ számítógépet rosszul szellőző helyen, például becsukott táskában. A légáramlás korlátozásával a számítógép károsodását vagy tüzet okozhat. Amikor a számítógép túl meleggé válik, a ventilátor bekapcsol. A ventilátor által keltett zaj normális, és nem jelenti azt, hogy probléma lenne a ventilátorral vagy a számítógéppel.



FIGYELMEZTETÉS: Ha a számítógépre nehéz vagy éles tárgyat helyez, azzal a számítógép maradandó károsodását okozhatja.

A váltóáramú adapter csatlakoztatása

A váltóáramú adaptert csatlakoztassa a számítógépre, majd csatlakoztassa fali csatlakozóaljzatra vagy túlfeszültség védő eszközre.

⚠ VIGYÁZAT! Az egyenáramú adapter világszerte bármely hálózati csatlakozóaljzattal működik. Mindemellett, a tápcsatlakozók

és elosztók országoként eltérőek lehetnek. Nem megfelelő kábellel vagy ha azt helytelenül csatlakoztatja a hálózati csatlakozóaljzatra vagy elosztóra, tüzet okozhat vagy a készülék károsodását okozhatja.

➡ FIGYELMEZTETÉS: Ha váltóáramú adapter kábelét a számítógépből ki szeretné húzni, ne a kábelt fogja, hanem a dugaszt, így elkerülheti a kábel sérülését.



A hálózati kábel (opcionális) csatlakoztatása

Ha vezetékes hálózati csatlakozást szeretne használni, csatlakoztassa a hálózati kábelt.



Az Inspiron Ultra mobilkészítész bekapcsolása

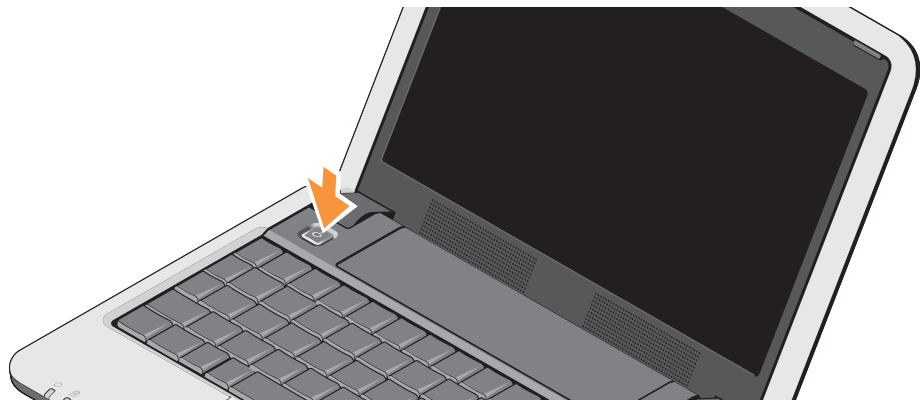

A vezeték nélküli gomb használata

A vezeték nélküli funkció bekapcsolásához bekapcsolt számítógép mellett a billentyűzeten nyomja meg az (<Fn><2>)  billentyűkombinációt. A képernyőn egy megerősítést kérő üzenet jelenik meg.

Ez a billentyűkombináció lehetővé teszi az összes vezeték nélküli rádió (Bluetooth® és WiFi) gyors kikapcsolását, például akkor, amikor repülőgépen ki kell kapcsolni a vezeték nélküli funkciókat. Ha újra megnyomja az <Fn><2> billentyűkombinációt, vissza kapcsolja a rádiókat. A billentyűkombináció újbóli megnyomásával a rádiók visszatérnek az első megnyomás előtti állapotukba.

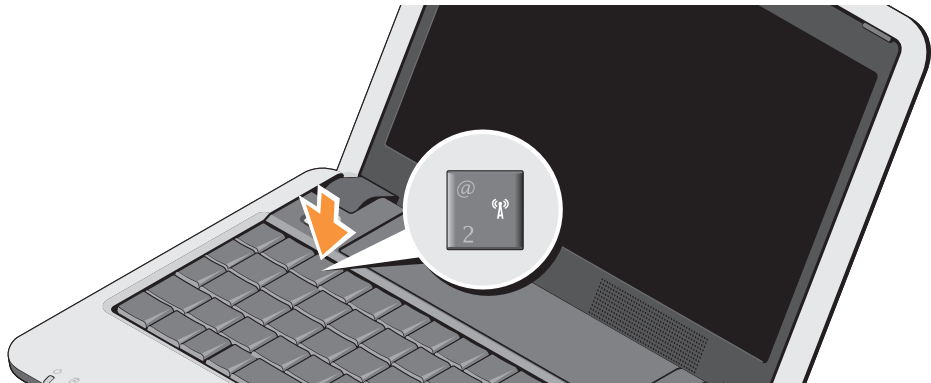

Microsoft® Windows® XP üzembehelyezése

Ha a számítógépéhez Windows XP operációs rendszert rendelt, akkor az már konfigurálva van. Ha a Windows XP operációs rendszert az első alkalommal helyezi üzembe, kövesse a képernyőn megjelenő utasításokat. A képernyők végigvezetik Önt néhány műveleten, beleértve a licencfeltételek elfogadását, tulajdonságok beállítását és az internet-csatlakozás beállítását.

 **FIGYELMEZTETÉS:** Az operációs rendszer üzembeállítási folyamatát ne szakítsa meg, mert ezzel a számítógép használhatatlanná válik.

Csatlakozás az internetre (opcionális)

 **MEGJEGYZÉS:** Az internet szolgáltatók (ISP) is a szolgáltatási kínálatok országonként változnak.

Az internethez való csatlakozáshoz szüksége van egy külső modemes vagy hálózati kapcsolatra, valamint egy internetszolgáltatóra (ISP).

 **MEGJEGYZÉS:** Ha az eredeti rendelésében USB modem vagy WLAN adapter nem szerepelt, akkor azokat megrendelheti a Dell-től a www.dell.com című weboldalon.

Vezetékes internet csatlakozás beállítása Windows XP alatt

Amennyiben betárcsázós kapcsolatot használ, csatlakoztassa a telefonvonalat a külső USB modemre (opcionális) és a telefon fali aljzatába mielőtt megkezdí az internet kapcsolat beállítását. Ha DSL vagy kábeles/műholdas modem csatlakozást használ, a beállítási utasításokat kérje az internet vagy a mobiltelefon szolgáltatójától, és lásd az „Internet csatlakozás beállítása Windows XP alatt” című fejezetet a 11. oldalon.

Vezeték nélküli csatlakozás beállítása Windows XP alatt

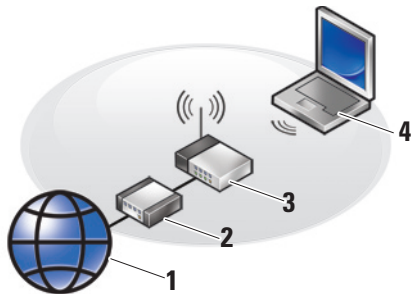

1. Internet szolgáltatás
2. vezetékes vagy DSL modem
3. vezeték nélküli router
4. hordozható számítógép vezeték nélküli hálózati kártyával

A vezeték nélküli hálózat beállítására és használatára vonatkozó bővebb információért lásd a számítógép vagy a router dokumentációját.

Mielőtt a vezeték nélküli internet kapcsolatot használhatná, a számítógépet csatlakoztatnia kell a vezeték nélküli routerére.

Csatlakozás létrehozása a vezeték nélküli routerrel:

1. Mentsen el, és zárjon be minden nyitott fájlt, majd lépjen ki minden futó alkalmazásból.
2. Kattintson a következőre: **Start** → **Internet Explorer** → **Kapcsolódás az internetre**.
3. A beállítások elvégzéséhez kövesse a képernyőn megjelenő utasításokat.

Internet csatlakozás beállítása Windows XP alatt

Az internet csatlakozás beállításához végezze el a következő részben ismertetett lépéseket.

 **MEGJEGYZÉS:** Amennyiben nem tud kapcsolódni az internethez, de a múltban sikeresen csatlakozott, akkor esetleg szolgáltatójánál van szolgáltatásleállítás. Lépjen kapcsolatba internetszolgáltatójával a szolgáltatás állapotának ellenőrzése céljából, vagy próbálja meg újra a csatlakozást később.

 **MEGJEGYZÉS:** Készítse elő az internetszolgáltatótól kapott információkat. Amennyiben nincsen internetszolgáltatója, a Kapcsolódás az internethez varázsló segítségével kereshet egyet.

1. Mentsen el, és zárjon be minden nyitott fájlt, majd lépjen ki minden futó alkalmazásból.
2. Kattintson a következőre: **Start** → **Internet Explorer** → **Kapcsolódás az internetre**.

3. A következő ablakban kattintson a megfelelő lehetőségre:

- a. Ha nem rendelkezik internet szolgáltatóval, kattintson a **Válasszon az internetszolgáltatók (ISP) listájából** lehetőségre.
- b. Amennyiben kapott beállítási információkat internetszolgáltatójától, de nem kapott telepítő CD-t, kattintson a **Kézzel állítom be a kapcsolatomat** pontra.
- c. Amennyiben rendelkezik CD-vel, kattintson **Az internetszolgáltatótól kapott lemezt használok** pontra.

 **MEGJEGYZÉS:** Az Ön számítógépe vagy rendelkezik külső optikai meghajtóval vagy nem. Az olyan műveletekhez, amelyekhez lemez szükséges, használjon külső optikai meghajtót, vagy bármilyen külső tároló eszközt.

4. Kattintson a **Next** (Tovább) gombra.

Ha a 3. lépésben a **Kézzel állítom be a kapcsolatomat** lehetőséget választotta, folytassa az 5. lépéssel. Ellenkező esetben kövesse a képernyőn megjelenő utasításokat.

 **MEGJEGYZÉS:** Amennyiben nem tudja, hogy melyik csatlakozástípust válassza, lépjen kapcsolatba internetszolgáltatójával.

5. Kattintson a megfelelő opcióra a **Hogyan szeretne kapcsolódni az internethez?** kérdés alatt, majd kattintson a **Tovább** gombra.

6. A telepítés befejezéséhez használja az internetszolgáltatójától kapott információkat.

Az Inspiron Ultra mobileszköz használata

Az Inspiron 910 olyan jelzőfényvel, gombbal és funkcióval rendelkezik, amelyek információkat nyújtanak és az egyszerű feladatok elvégzéséhez időtakarékos gyorsparancsokat biztosítanak.

Jobb oldali funkciók

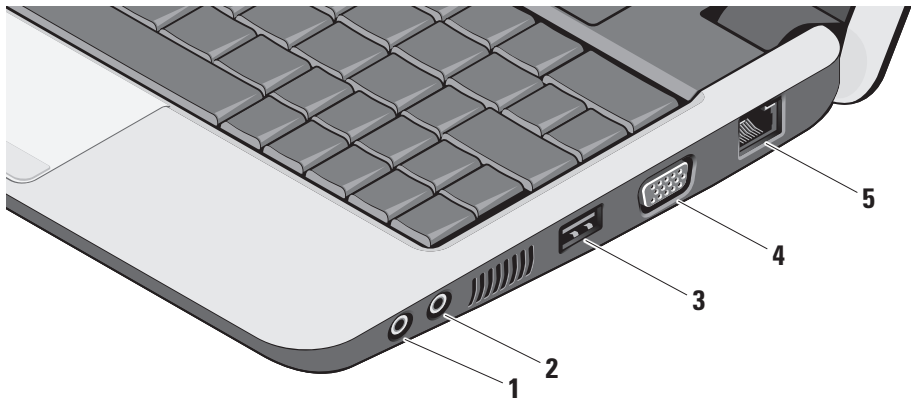

-  **1 Audio kimenet/fejhallgató csatlakozó** – A fejhallgatót csatlakoztatja, illetve erősítővel rendelkező hangszórók vagy hangrendszerek számára audio jelet biztosít.
-  **2 Audio bemenet/ Mikrofon csatlakozó** – Mikrofont csatlakoztat, vagy az audio programok által használható jelet fogadja.
-  **3 USB 2.0 csatlakozó** – USB eszközök csatlakoztatására szolgál, mint az egér, billentyűzet, nyomtató, külső meghajtó vagy MP3 lejátszó.
-  **4 VGA csatlakozó** – Monitor vagy kivetítő csatlakoztatására szolgál.
-  **5 Hálózati csatlakozó** – Ha vezetékes hálózatot használ, ez csatlakoztatja a számítógépet a hálózatra vagy a szélessávú eszközre.

Bal oldali funkciók

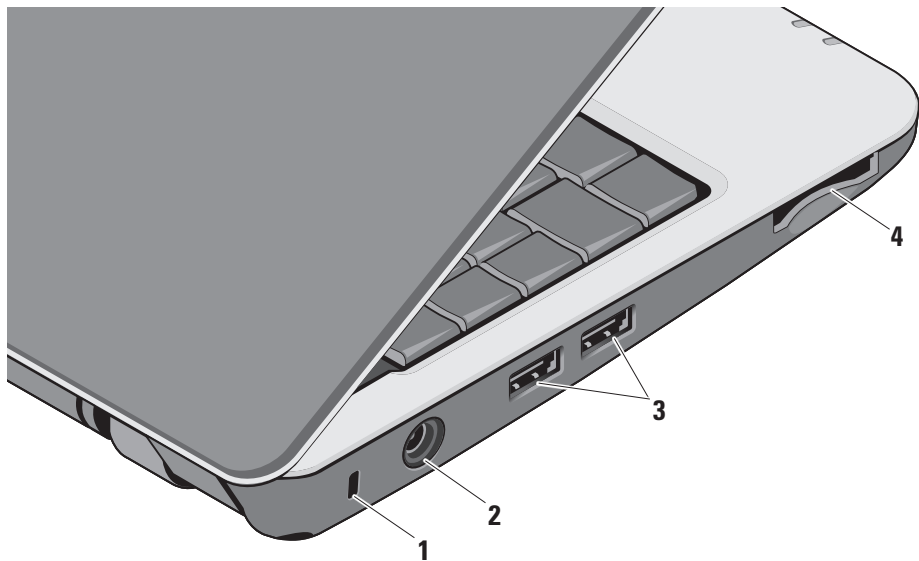

1 Biztonsági kábel nyílás –

A kereskedelmi forgalomban kapható lopásgátló eszköz csatlakoztatására szolgál.

 **MEGJEGYZÉS:** A lopásgátló eszköz használata előtt, ellenőrizze, hogy az kompatibilis-e a számítógépen lévő biztonsági kábel nyílással.

2  Váltóáramú adapter csatlakozó –

A váltóáramú adaptert csatlakoztatja a számítógépre, és amikor a számítógép nincs használva, ezen keresztül tölti az akkumulátort.

3  USB 2.0 csatlakozó (2) – USB eszközök csatlakoztatására szolgál, mint az egér, billentyűzet, nyomtató, külső meghajtó vagy MP3 lejátszó.

4

SD•MS/Pro•MMC

3 az 1-ben médiakártya olvasó –

Használatával gyorsan és kényelmesen tekintheti meg és oszthatja meg digitális fényképeit, videóit és dokumentumait, amelyeket az alábbi memóriakártya típusokon tárol:

- Secure Digital (SD) memóriakártya
- SDHC (biztonságos digitális nagy kapacitású) kártya
- Multi Media Card (MMC)
- Memory Stick

 **MEGJEGYZÉS:** A számítógépet a médiakártya nyílásban egy üres műanyag kártyával szállítják. Az üres kártya a nem használt nyílást védi a portól és egyéb részecskéktől. Az üres kártyát őrizze meg arra az esetre, amikor a nyílásban nincs kártya. Más számítógépekből származó üres kártyák nem biztos, hogy használhatók a számítógépéhez.

Számítógép alapján lévő és billentyűzet funkciók

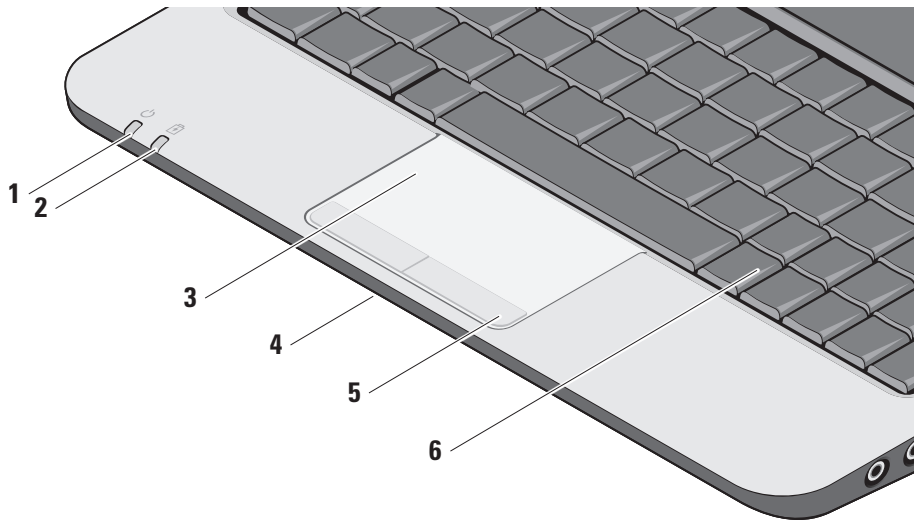

- 1  **Üzemjelző fény** – Akkor világít, amikor a számítógép be van kapcsolva. A fény a következő módon működik:

Váltakozó áramú adapterről:

- Folyamatos fehér – A számítógép be van kapcsolva, ki van kapcsolva vagy energiatakarékos üzemmódban van, és az akkumulátor töltődik.
- Villogó fehér – A számítógép készenléti üzemmódban van.
- Nem világít – A számítógép ki van kapcsolva vagy energiatakarékos üzemmódban van, és az akkumulátor megfelelően fel van töltve.

Akkumulátorról:

- Folyamatos fehér – A számítógép be van kapcsolva.
- Villogó fehér – A számítógép készenléti üzemmódban van.
- Nem világít – A számítógép ki van kapcsolva vagy energiatakarékos üzemmódban van.

- 2  **Akkumulátor állapotjelző fény** –

A villogó sárga fény azt jelzi, hogy az akkumulátor töltöttségi szintje alacsony. Az akkumulátort töltése érdekében csatlakoztassa váltóáramú adapterre.





- 3 **Érintőpanel** – Az egér funkcióját tölti be a kurzor mozgatásához, a kiválasztott elemek mozgatásához, és a felületét enyhén megütve kattinthatunk vele.
- 4 **Beépített egyszerű analóg mikrofon** – Minőségi hangrögzítést biztosít csevegéshez és hangfelvételhez.
- 5 **Az érintőpanel gombjai** – A jobb és bal oldali kattintásra szolgálnak, mint az egéren.
- 6 **Billentyűzet** – A billentyűzet beállításait a rendszerbeállító eszközzel teheti egyedivé.

Az Inspiron Ultra mobilkészítők használata

A képernyőre vonatkozó bővebb információért lásd a *Dell Technology útmutatót*.

A vezeték nélküli és a hangerő szabályozó gombok a billentyűzeten is megtalálhatók.



-  A vezeték nélküli eszközök be- és kikapcsolásához nyomja meg az <Fn><2> billentyűkombinációt
-  Az akkumulátor állapotára és töltöttségére vonatkozó információkért, valamint az akkumulátorral kapcsolatos tanácsokért nyomja meg az <Fn><3> billentyűkombinációt
-  A hang elnémításához nyomja meg az <Fn><4> billentyűkombinációt
-  A hangerő csökkentéséhez nyomja meg az <Fn><5> billentyűkombinációt
-  A hangerő növeléséhez nyomja meg az <Fn><6> billentyűkombinációt

Kijelzı funkciók

A kijelzı panel tartalmaz egy opcionális kamerát, valamint egy kettıs mikrofont.

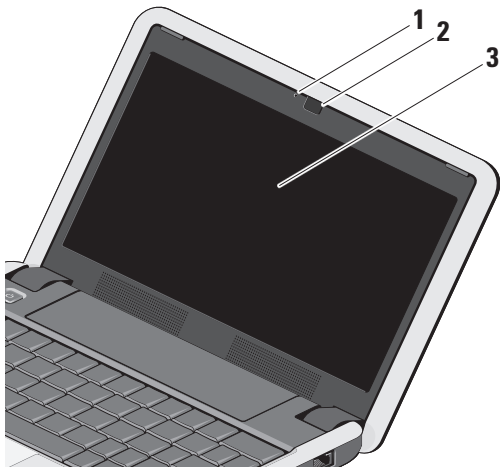

- 1 Kamera aktivitás visszajelzı (opcionális) –** Lámpa, amely jelzi, hogy a kamera be van-e kapcsolva vagy sem. A számítógép megrendelésekor kiválasztott konfigurációnak megfelelıen a számítógép nem biztos, hogy tartalmaz kamerát.
- 2 Kamera (opcionális) –** Beépített kamera videók rögzítéséhez, konferenciák lebonyolításához és csevegéshez. A számítógép megrendelésekor kiválasztott konfigurációnak megfelelıen a számítógép nem biztos, hogy tartalmaz kamerát.
- 3 Képernyı –** A képernyı eltérı lehet, attól függıen, hogy a számítógéphez milyen rendelt. A képernyıre vonatkozó bıvebb információért lásd a *Dell Technology útmutatót*.

Az akkumulátor eltávolítása és cseréje

⚠ VIGYÁZAT: Nem megfelelő elem használata növeli a tűz- és robbanásveszélyt. Ez a számítógép kizárólag a Delltől vásárolt akkumulátort használhatja. Ne használjon más számítógépekből származó akkumulátorokat.

⚠ VIGYÁZAT: Mielőtt eltávolítja az akkumulátort, kapcsolja ki a számítógépet és távolítsa el a külső kábeleket (beleértve a váltóáramú adaptert is).

- 1 akkumulátor-rekesz kioldógombja
- 2 Akkumulátor
- 3 Akkumulátor-záróretesz

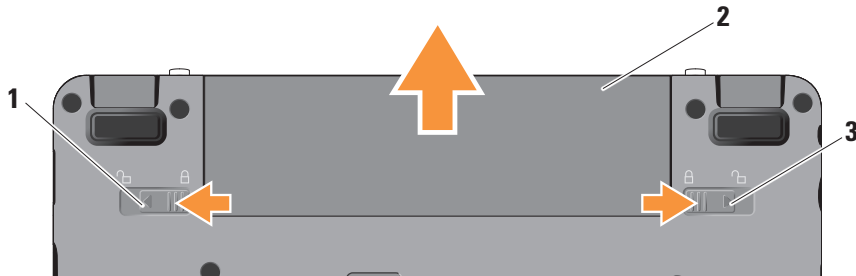

Az akkumulátor eltávolítása:

1. Kapcsolja ki a számítógépet és fordítsa fel.
2. Az akkumulátor-rekesz kioldógombját és az akkumulátor-záróreteszét csúsztassa kifelé.
3. Csúsztassa ki az akkumulátort a rekeszből.

Az akkumulátor visszahelyezéséhez csúsztassa be addig, amíg a helyére nem pattan, és az akkumulátor-záróreteszt csúsztassa zárt állásba.

Szofter funkciók

 **MEGJEGYZÉS:** Az ebben a fejezetben ismertetett funkciókra vonatkozó bővebb információkért lásd a *Dell Technology útmutatót* a számítógépen vagy a Dell Support weboldalán a **support.dell.com** címen.

Hatékonyág és kommunikáció

A számítógép használható bemutatók, broszúrák, üdvözlőkártyák, szórólapon és

munkafüzetek készítésére, attól függően, hogy milyen alkalmazásokat telepített a számítógépre. A számítógépre telepített szoftvereket a megrendelésén ellenőrizheti. Miután csatlakozott az internetre, weboldalakot érhet el, e-mail fiókot állíthat be, fájlokat tölthet fel és le stb.

Szórakozás és multimédia

A számítógép használható videók megtekintésére, játékok játszására, zenehallgatásra, valamint internetes rádióállomások hallgatására.

Az Asztal testreszabása Windows XP alatt

Az asztal testre szabható úgy, hogy módosítja a megjelenését, felbontását, a háttérképet, a képernyőkímélőt a **Képernyőtulajdonságok** ablak használatával.

Az Inspiron Ultra mobileszköz használata

A képernyőtulajdonságok ablakának megjelenítése:

1. Kattintson az egér jobb gombjával az asztal egy szabad részén.
2. Kattintson a **Tulajdonságok** lehetőségre, ezzel megnyitja a **Képernyőtulajdonságok** ablakot, és ott bővebb információt kap a testreszabási lehetőségekről.

Problémák megoldása

Ez a fejezet a számítógép hibaelhárítására vonatkozó információkat tartalmazza. Ha az alábbi utasításokat követve nem tudja megoldani a problémát lásd: „A támogató eszköz használata”, 32. oldal, vagy „Kapcsolatfelvétel a Dell-lel”, 46. oldal.

 **VIGYÁZAT! Csak szakképzett személy távolíthatja el a számítógép burkolatát. A speciális szolgáltatásokért és hibaelhárítási utasításokért lásd a *Szervizelési kézikönyvet* a Dell Támogatás weboldalon a support.dell.com honlapon.**

Hálózati problémák

Vezeték nélküli kapcsolatok

Ha a vezeték nélküli hálózati kapcsolat megszakadt

- Véletlenül megnyomta a vezeték nélküli billentyűkombinációt, ezzel megszüntette a vezeték nélküli kapcsolatokat. A vezeték nélküli funkciók bekapcsolásához nyomja meg az <Fn><2> billentyűkombinációt.
- A vezeték nélküli LAN-t a *Windows vezeték nélküli hálózati csatlakozások* ablakban kezelheti, amelyet a Vezérlőpultból ér el.
- A vezeték nélküli kapcsolatot interferencia gátolhatja vagy zavarhatja. A számítógépet próbálja közelebb vinni a vezeték nélküli routerhez.

Vezetékes kapcsolatok

Ha a hálózati kapcsolat megszakadt —

A kábel meglazult vagy sérült. Ellenőrizze, hogy a kábel megfelelően csatlakozik-e és nem sérült.

A hálózati csatlakozón lévő beépített kapcsolat integritás jelzőlámpája segít ellenőrizni, hogy a kapcsolat működik-e és az alábbi állapotokról ad információkat:

- Zöld — Jó a kapcsolat egy 10 Mbps sebességű számítógép-hálózat és a számítógép között.
- Narancssárga — Jó a kapcsolat egy 100 Mbps sebességű számítógép-hálózat és a számítógép között.
- Kikapcsolt — A számítógép nem érzekei fizikai kapcsolatot a számítógép-hálózathoz.

 **MEGJEGYZÉS:** A hálózati csatlakozón lévő kapcsolat integritás jelzőlámpa csak a vezetékes csatlakozásra

érvényes. A kapcsolat integritás jelzőlámpa nem szolgál információkkal a vezeték nélküli kapcsolatra vonatkozóan.

 **MEGJEGYZÉS:** Amennyiben nem tud kapcsolódni az internethez, de a múltban sikeresen csatlakozott, akkor esetleg szolgáltatójánál van szolgáltatásleállítás. Lépjen kapcsolatba internetszolgáltatójával a szolgáltatás állapotának ellenőrzése céljából, vagy próbálja meg újra a csatlakozást később.

Tápellátással kapcsolatos problémák

Ha az üzemjelző fény nem világít —

A számítógép ki van kapcsolva vagy nem kap tápellátást.

- A tápkábelt dugja vissza a számítógép tápellátó aljzatába és csatlakoztassa a hálózati feszültségre.

- Ha a számítógép egy hosszabbító elosztóra van csatlakoztatva, akkor gondoskodjunk róla, hogy az elosztó be legyen dugva a hálózati dugaszoló aljzatba és az elosztó be legyen kapcsolva. A feszültség védő készülékeket, elosztókat és a hosszabbító kábeleket kiiktatva ellenőrizze, hogy a számítógép megfelelően működik-e.
- Ellenőrizze, hogy a hálózati csatlakozó megfelelően működik-e egy másik készülékkel, például egy lámpával.
- Ellenőrizze a váltóáramú adapter csatlakozásait. Ha a váltóáramú adapter rendelkezik jelzőfényel, ellenőrizze, hogy a váltóáramú adapter jelzőfénye világít-e.

Ha az üzemjelző fény folyamatos fehér színnel világít és a számítógép nem reagál — A kijelző nem reagál. Tartsa lenyomva a bekapcsoló gombot addig, amíg a számítógép ki nem kapcsol, majd kapcsolja be. Ha a probléma nem oldódik meg, lásd a *Dell Technology útmutatót* a számítógépen vagy a Dell Support weboldalán a **support.dell.com** címen.

Ha az üzemjelző fény fehér színnel villog — A számítógép készenléti állapotban van. A normál működés visszaállításához nyomjon meg egy gombot a billentyűzeten, mozgassa mutatót az érintőpanelen vagy az egeret, vagy nyomja meg a főkapcsolót.

Ha olyan interferenciát tapasztal, amely zavarja a vételt a számítógépen —

Olyan jel okoz interferenciát, amely megszakítja vagy blokkolja más jelek vételét. Az interferencia esetleges okai lehetnek:

- Tápkábel, a billentyűzet és az egér hosszabbítókábelei
- Túl sok készülék csatlakozik egy elosztóra
- Több elosztó csatlakozik egy hálózati csatlakozóra

Memóriaproblémák

Ha nem elegendő memóriára utaló üzenetet kap —

- Mentsen el és zárjon be minden nyitott fjl-t és lépjen ki minden futó, de nem használt programból, hátha ez megoldja a problémát.
- A minimális memóriaigényeket lásd a szoftver dokumentációban. Amennyiben szükséges, telepítsen még memóriát (Lásd a *Szervizelési kézikönyvet* a Dell

Support honlapon a **support.dell.com** címen).

- Helyezze be újra a memóriákat (Lásd a *Szervizelési kézikönyvet* a Dell Support honlapon a **support.dell.com** címen) hogy biztos legyen benne, hogy a számítógép kommunikál a memóriákkal.

Ha más memóriaproblémát tapasztal —

- Győződjön meg róla, hogy betartja a memória beszerelésére vonatkozó útmutatásokat (lásd a *Szervizelési kézikönyvet* a Dell Support honlapon a **support.dell.com** címen).
- Ellenőrizze, hogy a memóriamodul kompatibilis-e a számítógéppel. Az Ön számítógépébe DDR2 memória szükséges. A támogatott memóriatípusokra vonatkozó információkért lásd az „Alapvető műszaki adatok” című részé az 51. oldalon.
- Futtassa a Dell Diagnostics programot (lásd a „Dell Diagnostics” című rész az 36. oldalon).

- Helyezze be újra a memóriákat (Lásd a *Szervizelési kézikönyvet* a Dell Support honlapon a **support.dell.com** címen) hogy biztos legyen benne, hogy a számítógép kommunikál a memóriákkal.

Lefagyások és szoftver problémák

Ha a számítógép nem indul el — Ellenőrizze, hogy a tápkábel megfelelően csatlakozik-e a számítógépre, illetve az elektromos aljzatra.

Egy program nem reagál — Zárja be a programot:

1. Nyomja meg egyszerre a <Ctrl><Shift><Esc> billentyűket.
2. Kattintson az **Applications** (Alkalmazások) lehetőségre.
3. Kattintson a programra, amely nem válaszol.

4. Kattintson az **Feladat befejezése** gombra.

Ha egy program rendszeresen lefagy — Ellenőrizze a szoftver dokumentációját. Szükség esetén távolítsa el, majd telepítse újra a programot.

 **MEGJEGYZÉS:** A szoftverek rendszerint rendelkeznek a telepítési utasításokat tartalmazó dokumentációval vagy lemezekkel (CD vagy DVD).

 **MEGJEGYZÉS:** Az Ön számítógépe vagy rendelkezik külső optikai meghajtóval vagy nem. Az olyan műveletekhez, amelyekhez lemez szükséges, használjon külső optikai meghajtót, vagy bármilyen külső tároló eszközt.

A számítógép nem reagál —

- ➔ **FIGYELMEZTETÉS:** Ha az operációs rendszert nem tudja szabályosan leállítani, adatokat veszthet.

Kapcsolja ki a számítógépet. Ha a számítógép a billentyűzetre vagy az egér mozgására nem reagál, a tápellátás gombot tartsa lenyomva (amíg a számítógép ki nem kapcsol), majd indítsa újra.

A program régebbi Microsoft® Windows® operációs rendszerhez készült —

Futassa a Program kompatibilitás varázslót
A Program-kompatibilitás varázsló úgy konfigurálja a programot, hogy az a nem Windows XP operációs rendszerhez hasonló környezetben is futhasson.

1. Kattintson a **Start** → **Minden program** → **Tartozékok** → **Program kompatibilitás varázsló** lehetőségekre.

2. Az üdvözlő képernyőn kattintson a **Next** (Tovább) gombra.

3. Kövesse a kijelzőn megjelenő utasításokat.

Ha teljesen kék színű képernyő látható —

Kapcsolja ki a számítógépet. Ha a számítógép a billentyűzetre vagy az érintőpanel vagy az egér használatával a mutató mozgására nem reagál, a tápellátás gombot tartsa lenyomva (amíg a számítógép ki nem kapcsol), majd indítsa újra.

Ha más szoftverproblémát tapasztal —

- Azonnal készítsen biztonsági mentést a fájljairól.
- Vírusirtó programmal vizsgálja át a szilárdtest-meghatót vagy a CD-ket.
- Mentsen el és zárjon be minden nyitott fájlt vagy programot, majd a **Start** menün keresztül állítsa le a számítógépet.

- Hibaelhárítási információkért tanulmányozza át a szoftver dokumentációját, vagy lépjen kapcsolatba a gyártóval:
 - Győződjön meg róla, hogy a program kompatibilis a számítógépére telepített operációs rendszerrel.
 - Győződjön meg arról, hogy a számítógép megfelel a szoftver futtatásához szükséges minimális hardverkövetelményeknek. További információkért olvassa el a szoftver dokumentációját.
 - Győződjön meg róla, hogy a program telepítése és konfigurációja megfelelő.
 - Ellenőrizze, hogy az eszköz illesztőprogramok nem ütköznek a programmal.
 - Szükség esetén távolítsa el, majd telepítse újra a programot.
- A hibaelhárítás megkönnyítése érdekében, írja le a megjelenő hibaüzenetet.

A Support Tools használata

 **MEGJEGYZÉS:** Az ebben a részben ismertetett utasítások a Windows XP operációs rendszerrel rendelkező számítógépekre érvényesek.

Dell támogatási központ

A **Dell Support Center** (Dell támogatási központ) segít megtalálni a szerviz-, támogatás- és rendszerspecifikus információkat. A **Dell Support Center**-re és a rendelkezésre állót támogató eszközökre vonatkozó bővebb információért a **support.dell.com** weboldalon kattintson a **Services** (Szolgáltatások) fülre.

Az alkalmazás futtatásához a tálcán kattintson az  ikonra. A honlap hivatkozásokat tartalmaz az alábbiak eléréséhez:

- Önsegítő eszközök (Hibaelhárítás, Biztonság, Rendszerteljesítmény, Hálózat/Internet, Biztonsági mentés/Visszaállítás és Windows operációs rendszer)
- Figyelmeztetések (a számítógéppel kapcsolatos műszaki támogatási figyelmeztetések)
- Segítség a Dell-től (Műszaki támogatás a DellConnect™-tel, Ügyfélszolgálat, Oktatás és oktatóanyagok, „Hogyan kell“ sűgó a Dell-lel telefonon keresztül és Online vizsgálat a PC CheckUp-pal)
- A rendszerről (Rendszerdokumentáció, Jótállási információk, Rendszerinformációk, Frissítések és tartozékok)

A **Dell Support Center** (Dell támogatási központ) honlapjának felső részén látható a számítógép modellszáma, szervizcímkeje, expressz szervizkódja és a jótállás érvényességi adatai.

A **Dell Support Center**-re (Dell támogatási központ) vonatkozó bővebb információkért lásd a *Dell Technology útmutatót* a számítógépen vagy a Dell Support weboldalán a **support.dell.com** címen.

Rendszerüzenetek

Ha a számítógép problémát vagy hibát érzékel, Rendszerüzenetet jeleníthet meg, amely segít a probléma okának azonosításában, illetve a problémát megoldó lépés megállapításában.

 **MEGJEGYZÉS:** Ha olyan üzenetet kapott, amely nem szerepel az alábbi példák között, akkor vagy az operációs rendszer vagy az üzenet feltűnésekor futó program dokumentációjában

keresse a hibaüzenetet. Alternatív megoldásként lásd a *Szervizelési kézikönyvet* a Dell Support weboldalán a **support.dell.com** címen, vagy segítségért lásd a „Kapcsolatfelvétel a Dell-lel” című részt a 46. oldalon.

Figyelem! Az előző indítási kísérletnél ez a rendszer a(z) [nnnn] ellenőrzési pontnál meghibásodott. Ha a probléma megoldásához segítséget akar, akkor kérjük, jegyezze fel ezt az ellenőrző pontot, és forduljon a Dell Műszaki Támogatásához — A számítógépnek nem sikerült befejeznie a rendszerbetöltő rutint három egymást követő alkalommal ugyanazon hiba miatt, segítségért „Kapcsolatfelvétel a Dell-lel” című részt a 46. oldalon.

CMOS ellenőrző összeg hiba — Valószínű alaplap hiba vagy az RTC akkumulátor gyenge. Cserélje ki az elemet. Lásd a *Szervizelési kézikönyvet* a Dell Support weboldalán a **support.dell.com** címen, vagy segítségért lásd a „Kapcsolatfelvétel a Dell-lel” című részt a 46. oldalon.

Szilárdtest-meghajtó (SSD) hiba — Lehetséges szilárdtest-meghajtó hiba a POST folyamán, segítségért lásd a „Kapcsolatfelvétel a Dell-lel” című rész a 46. oldalon.

Szilárdtest-meghajtó (SSD) hiba — Lehetséges szilárdtest-meghajtó hiba az SSD betöltési teszt folyamán, segítségért lásd a „Kapcsolatfelvétel a Dell-lel” című rész a 46. oldalon.

Billentyűzet hiba — Billentyűzet hiba vagy a billentyűzet kábele meglazult.

Nem áll rendelkezésre rendszerbetöltő eszköz — A szilárdtest-meghatón nincs indítható partíció, a szilárdtest-megható csatlakozója meglazult vagy nincs indítható eszköz.

- Ha a szilárdtest-meghajtó a rendszerindító eszköz, gondoskodjon arról, hogy a kábelek csatlakoztatva legyenek, és arról, hogy a meghajtó megfelelően telepítve, illetve partícionálva legyen, mint rendszerindító eszköz.
- Lépjen be a rendszerbeállítás programba és győződjön meg róla, hogy az indítási sorrend információ helyes (lásd a *Szervizelési kézikönyvet* a Dell Support honlapon a **support.dell.com** címen).

Nincs órajel (timer tick) megszakítás — Egy chip hibásan működik a rendszerkártyán vagy alaplap hiba (lásd a *Szervizelési kézikönyvet* a Dell Support weboldalon a **support.dell.com** címen).

USB túlfeszültség hiba — Csatlakoztassa le az USB eszközt. Az USB eszköznek nagyobb feszültségre van szüksége a megfelelő működéshez. Az USB eszközre csatlakoztasson külső tápellátást, vagy ha az USB eszköz két kábellel rendelkezik, csatlakoztassa mindkettőt.

Megjegyzés - A szilárdtest-meghajtó ÖNELLENŐRZŐ RENDSZERE jelentette, hogy egy paraméter a normális határokon kívül van. A Dell ajánlja, hogy adatait rendszeresen mentse el. Egy tartományon kívül eső paraméter nem feltétlenül jelez potenciális szilárdtest-meghajtó problémát — S.M.A.R.T hiba, lehetséges szilárdtest-meghajtó hiba. Ez a funkció engedélyezhető és letiltható a BIOS beállításban (lásd a „Kapcsolatfelvétel a Dell-lel” című részt a 46. oldalon).

Hardver hibaelhárító

Ha az operációs rendszer beállításakor egy eszközt nem észlel a rendszer, vagy konfigurálását nem találja megfelelőnek, a **hardverhiba-elhárító** segítségével feloldhatja az összeférhetetlenséget.

A hardver-hibaelhárító indítása:

1. Kattintson a **Start** → **Súgó és támogatás** elemre.
2. Gépelje be a keresőmezőbe, hogy `hardware troubleshooter` majd nyomja meg az <Enter> billentyűt a keresés elindításához.
3. A keresés eredményei közül válassza ki a problémát legmegfelelőbben leíró opciót a további hibaelhárító lépések követéséhez.

Dell Diagnostics (Dell-diagnosztika)

Ha problémája támad a számítógéppel, végezze el a „Lefagyások és szoftver problémák” című részben (29. oldal) ismertetett ellenőrzéseket, futtassa a Dell-diagnosztikát, és csak ezután forduljon a Dellhez műszaki segítségnyújtásért. Mielőtt nekiállna, ajánlott kinyomtatnia a lépéseket.

 **FIGYELMEZTETÉS:** A Dell Diagnostics kizárólag Dell számítógépeken működik.

 **MEGJEGYZÉS:** Az illesztő- és segédprogramokat tartalmazó *Drivers and Utilities* lemez opcionális, ezért elképzelhető, hogy nem része számítógépe alaptartozékainak.

A számítógép konfigurációs információinak áttekintéséhez, és annak ellenőrzéséhez, hogy a tesztelendő eszköz megjelenik-e

a rendszerbeállító programban és aktív-e, lásd a *Dell technológiai útmutatót*.

A Dell Diagnostics programot indítsa el a szilárdtest-meghajtóról, vagy a *Drivers and Utilities* lemezről.

A Dell Diagnostics indítása a szilárdtest-meghajtóról

A Dell-diagnosztika a szilárdtest-meghajtóró egy rejtett diagnosztikai segédprogram-partíciójában található.

 **MEGJEGYZÉS:** Ha a számítógép képernyője üres marad, lásd a „Kapcsolatfelvétel a Dell-lel” című részt a 46. oldalon.

1. Győződjön meg róla, hogy a számítógép megfelelően működő elektromos aljzathoz csatlakozik.
2. Kapcsolja be (vagy indítsa újra) a számítógépet.

3. Amikor a DELL™ embléma megjelenik, azonnal nyomja meg az <0> billentyűt. Válassza ki a **Diagnositics** elemet az indító menün, majd nyomja meg az <Enter> gombot.

 **MEGJEGYZÉS:** Ha túl sokáig vár és megjelenik az operációs rendszer logója, várjon tovább, amíg meg nem jelenik a Microsoft® Windows® asztal, ezután kapcsolja ki a számítógépet és próbálkozzon újra.

 **MEGJEGYZÉS:** Ha arra figyelmeztető üzenetet lát, hogy nem található a diagnosztikai segédprogramok partíciója, kövesse a képernyőn megjelenő utasításokat a Dell Diagnostics programnak a *Drivers and Utilities* (illesztő- és segédprogramokat tartalmazó) lemezről történő futtatásához.

4. Bármely gomb megnyomásával indítsa el a Dell Diagnostics segédprogramot a szilárdtest-meghajtón lévő diagnosztikai segédprogram partícióról.

A Dell Diagnostics indítása a Drivers and Utilities lemezről

 **MEGJEGYZÉS:** Az Ön számítógépe vagy rendelkezik külső optikai meghajtóval vagy nem. Az olyan műveletekhez, amelyekhez lemez szükséges, használjon külső optikai meghajtót, vagy bármilyen külső tároló eszközt.

1. Helyezze be a *Drivers and Utilities* (illesztő- és segédprogramokat tartalmazó) lemezt
2. Állítsa le, és indítsa újra a számítógépet. Amikor a DELL embléma megjelenik, azonnal nyomja meg az <0> billentyűt.

 **MEGJEGYZÉS:** Ha túl sokáig vár és megjelenik az operációs rendszer logója, várjon tovább, amíg meg nem jelenik a Microsoft® Windows® asztal, ezután kapcsolja ki a számítógépet és próbálkozzon újra.

A Support Tools használata

-  **MEGJEGYZÉS:** Az alábbi lépések csak egyszer változtatják meg az indítási szekvenciát. A következő indítás alkalmával a számítógép a rendszerbeállításokban megadott eszközöknek megfelelően indul el.
- Amikor megjelenik az indítóeszközök listája, jelölje ki a **CD/DVD/CD-RW meghajtót**, majd nyomja le az <Enter> billentyűt.
 - A megjelenő menün válassza ki a **Boot from CD-ROM** (CD/DVD meghajtóról történő indítás) lehetőséget, és nyomja meg az <Enter> gombot.
 - Nyomja meg az 1-es gombot a CD menü elindításához, majd nyomja meg az <Enter> gombot a folytatáshoz.
 - Jelölje ki a **Run the 32 Bit Dell Diagnostics** (32-bites Dell-diagnosztika futtatása) parancsot. Ha több verzió is fel van sorolva, válassza a számítógépének megfelelőt.

- Amikor megjelenik a Dell-diagnosztika **Main Menu** (Főmenü) képernyője, válassza ki a futtatni kívánt tesztet.

Az operációs rendszer visszaállítása

Amennyiben Operációs rendszer lemezt kapott a számítógéphez, annak használatával is visszaállíthatja az operációs rendszert. Azonban az Operációs rendszer lemez használata is töröl minden adatot a szilárdtest-meghajtóról.

 **MEGJEGYZÉS:** Az Ön számítógépe vagy rendelkezik külső optikai meghajtóval vagy nem. Az olyan műveletekhez, amelyekhez lemez szükséges, használjon külső optikai meghajtót, vagy bármilyen külső tároló eszközt.

A Windows operációs rendszer újratelepítése

Előkészületek

Amennyiben a Windows operációs rendszer újratelepítését fontolgatja egy

újonnan telepített illesztőprogrammal fennálló probléma kijavítása érdekében, először próbálja meg használni a Windows Device Driver Rollback (Windows Eszköz-illesztőprogram visszaállítási) segédprogramot.

 **FIGYELMEZTETÉS:** A telepítés végrehajtása előtt az elsődleges szilárdtest-meghajtón lévő minden adatfájlról készítsen biztonsági másolatot. A hagyományos szilárdtest-meghajtón konfigurációk esetében az elsődleges meghajtó a számítógép által először észlelt meghajtó.

A Windows újratelepítéséhez a következőkre van szükség:

- *Dell Operációs rendszer lemez*
- *Dell Illesztőprogramok és segédprogramok lemez*



MEGJEGYZÉS: A *Dell*

Illesztőprogramok és segédprogramok lemez a számítógép összeszerelésekor telepített illesztőprogramokat tartalmazza. Használja a *Dell Illesztőprogramok és segédprogramok* lemez bármely szükséges illesztőprogram betöltéséhez. Attól függően, hogy honnan rendelte a számítógépet, vagy hogy kérte-e a lemezt, a *Dell Illesztőprogramok és segédprogramok* lemez és az *Operációs rendszer* lemez nem biztos, hogy a számítógép részét képezik.

A Windows XP újratelepítése

Az újratelepítés 1-2 órát vehet igénybe. Az operációs rendszer újratelepítése után az egyes eszközök illesztőprogramjait, a vírusvédelmi programokat és egyéb szoftvereket is ismételten fel kell telepítenie.

1. Mentsen el és zárjon be minden nyitott fájlt, és lépjen ki minden nyitott programból.

2. Helyezze be az *Operációs rendszer* lemezt.
3. Kattintson a **Kilépés** lehetőségre, amikor a **Windows telepítése** üzenet megjelenik.
4. Indítsa újra a számítógépet.
5. Amikor a DELL embléma megjelenik, azonnal nyomja meg az <0> billentyűt.



MEGJEGYZÉS: Ha túl sokáig vár és megjelenik az operációs rendszer logója, várjon tovább, amíg meg nem jelenik a Microsoft® Windows® asztal, ezután kapcsolja ki a számítógépet és próbálkozzon újra.



MEGJEGYZÉS: Az alábbi lépések csak egyszer változtatják meg az indítási szekvenciát. A következő indítás alkalmával a számítógép a rendszerbeállításokban megadott eszközöknek megfelelően indul el.

6. Amikor megjelenik az indítóeszközök listája, jelölje ki a **CD/DVD/CD-RW meghajtót**, majd nyomja le az <Enter> billentyűt.

 **MEGJEGYZÉS:** Az Ön számítógépe vagy rendelkezik külső optikai meghajtóval vagy nem. Az olyan műveletekhez, amelyekhez lemez szükséges, használjon külső optikai meghajtót, vagy bármilyen külső tároló eszközt.

7. Nyomja meg bármelyik billentyűt a **CD-ROM-ról történő indításhoz**. A telepítés elvégzéséhez kövesse a képernyőn megjelenő utasításokat.

Segítség kérése

Amennyiben problémát tapasztal a számítógéppel, az alábbi lépésekben leírtak végrehajtásával diagnosztizálhatja, és elháríthatja a problémát:

1. A számítógép problémájára vonatkozó információkért és műveletekért lásd a „Problémák megoldása” című részt a 25. oldalon.
2. A Dell Diagnostics program futtatására vonatkozó utasításokért lásd a „Dell Diagnostics” című részt a 36. oldalon.
3. Töltse ki a 46. oldalon található „Diagnosztikai ellenőrzőlistát”.
4. A telepítési és hibaelhárítási eljárások megkönnyítéséhez használja a Dell széleskörű online szolgáltatásait, amelyek a Dell támogatási weboldalon (support.dell.com) állnak rendelkezésre. A Dell Support weboldalak teljesebb

listájáért lásd az „Online szolgáltatások” című részt a 43. oldalon.

5. Ha az előző lépések nem oldották meg a problémát, lásd a „Telefonhívás előtti teendők” című fejezetet a 45. oldalon, majd a „Kapcsolatfelfétel a Dell-lel” című fejezetet a 46. oldalon.

 **MEGJEGYZÉS:** A Dell támogatást a számítógépe mellől hívja annak érdekében, hogy a támogató személyzet segítséget nyújthasson a szükséges műveletek végrehajtásában.

 **MEGJEGYZÉS:** Nem minden országban áll rendelkezésre a Dell expressz szervizkód rendszer.

A Dell automatizált telefonos rendszerének utasítására, írja be az expressz szervizkódot, hogy a hívás a megfelelő ügyfélszolgálati munkatárshoz kerüljön. Amennyiben

nincsen expressz szervizkódja, nyissa meg a **Dell Accessories**, kattintson duplán az **expressz szervizkód** ikonra, és kövesse az utasításokat.

 **MEGJEGYZÉS:** Az alábbi szolgáltatások közül nem mindegyik áll rendelkezésre az Egyesült Államokon kívül. A rendelkezésre állásukra vonatkozó információkért forduljon a Dell képviselőhöz.

Műszaki támogatás és ügyfélszolgálat

A Dell ügyfélszolgálat a készséggel ad választ minden Dell hardverrel kapcsolatos kérdésre. Ügyfélszolgálatunk munkatársai számítógép alapú diagnosztikát használnak a gyors és pontos válaszok érdekében.

A kapcsolatfelvételhez a Dell támogató szolgáltatásával lásd a „Telefonhívás előtti teendők” című részt a 45. oldalon; ezután keresse meg az Ön területén érvényes kapcsolatfelvételi információkat,

vagy látogasson el a **support.dell.com** weboldalra.

Online szolgáltatások

A Dell termékeit és szolgáltatásait az alábbi webhelyeken ismerheti meg:

- **www.dell.com**
- **www.dell.com/ap** (csak Ázsia/Dél-Kelet Ázsia)
- **www.dell.com/jp** (csak Japán)
- **www.euro.dell.com** (csak Európa)
- **www.dell.com/la** (Latin-Amerika és a Karib térség országai)
- **www.dell.ca** (csak Kanada)

A Dell Support az alábbi webhelyeken és e-mail címeken keresztül érhető el:

Dell Support webhelyek

- **support.dell.com**
- **support.jp.dell.com** (csak Japán)
- **support.euro.dell.com** (csak Európa)

Segítség kérése

Dell támogatás e-mail címek

- **mobile_support@us.dell.com**
- **support@us.dell.com**
- **la-techsupport@dell.com** (Latin-Amerika és a Karib térség országai)
- **apsupport@dell.com** (csak Ázsia/Dél-Kelet Ázsia)

Dell Marketing és Sales e-mail címek

- **apmarketing@dell.com** (csak Ázsia/Dél-Kelet Ázsia)
- **sales_canada@dell.com** (csak Kanada)

Névtelen fájlátviteli protokoll (FTP)

- **ftp.dell.com**

Bejelentkezési felhasználónév:
anonymous, és jelszóként használja az
e-mail címét.

AutoTech szolgáltatás

A Dell automatizált támogatási szolgáltatása–AutoTech–előre rögzített válaszokat ad a Dell ügyfelek által leggyakrabban feltett kérdésekre a hordozható és asztali számítógépeikről.

Amikor felhívja az AutoTech-et, a telefon gombjainak megnyomásával válassza ki a kérdéseire vonatkozó témákat. Az Ön régiójában használható telefonszámokra vonatkozó információkért lásd a „Kapcsolatfelvétel a Dell-lel” című részt a 46. oldalon.

Automatizált rendelési állapot szolgálat

Ha meg ellenőrizni szeretné az Ön által megrendelt Dell termékek állapotát, látogasson el a **support.dell.com** weboldalra, vagy az automatikus megrendelés állapot szolgáltatást. A rögzített hang megkéri Önt a rendelés megtalálásához és jelentéséhez szükséges adatok megadására. Az Ön régiójában probléma esetén hívhat

telefonszámokra vonatkozó információkért lásd a „Kapcsolatfelvétel a Dell-lel“ című részt a 46. oldalon.

Amennyiben problémája van rendelésével, például hiányzó vagy hibás alkatrészek, helytelen számlázás, forduljon a Dell ügyfélszolgálatához. Híváskor készítse elő számláját vagy a csomagszelvényét. Az Ön régiójában használható telefonszámokra vonatkozó információkért lásd a „Kapcsolatfelvétel a Dell-lel“ című részt a 46. oldalon.

Termékinformáció

Ha a Dell által forgalmazott további termékekkel kapcsolatos információkra van szükséges, vagy terméket szeretne megrendelni, látogasson el a Dell weboldalára a **www.dell.com** címen. Az Ön régiójában hívható telefonszámokra vagy a rendelkezésre álló márkakereskedőkre vonatkozó információkért lásd a „Kapcsolatfelvétel a Dell-lel“ című részt a 46. oldalon.

Telefonhívás előtt

 **MEGJEGYZÉS:** Híváskor készítse elő az Express szervizkódot. A kód segítségével a Dell automata telefonos támogatásrendszere hatékonyabban irányítja hívását a megfelelő helyre. Szükséges lehet a szervizcímke adatainak megadására is (amely a számítógép hátán található).

Ne felejtse el kitölteni a Diagnosztikai ellenőrzőlistát. Amennyiben lehetséges, kapcsolja be a számítógépet, mielőtt felhívja a Dell-t segítségért, és a számítógép közelében lévő készülékről telefonáljon. Előfordulhat, hogy megkérik néhány parancs begépelésére, részletes információ átadására működés közben, vagy, hogy próbáljon ki más lehetséges hibaelhárítási lépést magán a számítógépen. Győződjön meg róla, hogy a számítógép dokumentációi elérhetőek.

Diagnosztikai ellenőrzőlista

- Név:
- Dátum:
- Cím:
- Telefonszám:
- Szervizcímke (vonalkód a számítógép hátulján vagy alján):
- Expressz szervizkód:
- Visszaküldött termék azonosítószáma (ha kapott ilyet a Dell műszaki támogatást ellátó munkatársától):
- Operációs rendszer és verziója:
- Eszközök:
- Bővítőkartyák:
- Hálózatra csatlakozik? Igen/Nem
- Hálózat, verzió és hálózati adapter:
- Programok és verziók:

Nézzé át az operációs rendszer dokumentációit, hogy meghatározhassa

a rendszerindító fájlok tartalmát. Ha a számítógéphez nyomtató csatlakozik, nyomtasson ki minden fájlt. Ha mégsem, mentse el az összes fájl tartalmát, mielőtt felhívna a Dell-t.

- Hibaüzenet, hangkód vagy diagnosztikai kód:
- A probléma leírása és a végrehajtott hibaelhárítási műveletek:

A Dell elérhetőségei

 **MEGJEGYZÉS:** Mielőtt kapcsolatba lép a Dell-lel, olvassa el a „Telefonhívás előtti teendők” című fejezetet a 45. oldalon.

Az Egyesült Államokban élő ügyfelek számára: 800-WWW-DELL (800-999-3355).

 **MEGJEGYZÉS:** Amennyiben nem rendelkezik aktív Internet kapcsolattal, elérhetőséget találhat a megrendelőlap, számlán, csomagolás szelvényen vagy a Dell termékkatalógusban.

A Dell többféle online és telefonos támogatási és szolgáltatási megoldást kínál. Az elérhetőség országoként és termékeként változik, és előfordulhat, hogy néhány szolgáltatás nem áll rendelkezésre az Ön régiójában.

A Dell-t kereskedelmi, műszaki támogatás vagy ügyfélszolgálati ügyek miatt felkeresheti a:

1. Látogasson el a **support.dell.com** weboldalra.
2. Az oldal alján található legördülő **Choose A Country/Region** (Válasszon országot/régiót) menüben válassza ki az országot vagy régiót.
3. Kattintson az oldal bal oldalán lévő **Contact Us** (Kapcsolatfelvétel) hivatkozásra.
4. Jelölje ki az igényeinek megfelelő szolgáltatás vagy támogatás linket.
5. Lépjen kapcsolatba a Dell-el az Önnek legkényelmesebb módon.

Még több információ és erőforrás

Mire van szüksége?

az operációs rendszer újratelepítése.

diagnosztikai program futtatása a számítógépen, a notebook rendszerszoftver újratelepítése vagy a számítógép meghajtóinak vagy az „olvass el” fájlok frissítés.

bővebb információk az operációs rendszerrel, a perifériák karbantartásával, az internettel, a Bluetooth® funkcióval és az e-maillal kapcsolatban.

Lásd:

Operációs rendszer lemez.

Drivers and Utilities (Illesztő- és segédprogramok) lemez.



MEGJEGYZÉS: A dokumentáció és a frissítések megtalálhatók a Dell™ Support weboldalon a **support.dell.com** címen.

Ha a probléma nem oldódik meg, lásd a *Dell Technology útmutatót* a számítógépen vagy a Dell Support weboldalán a **support.dell.com** címen.

Mire van szüksége?

a számítógép bővítése új vagy további memóriával, vagy új szilárdtest-meghajtóval. elhasznált vagy hibás alkatrész újratelepítése vagy cseréje.

legjobb biztonsági gyakorlatok a számítógép számára

jótállási információk, feltételek és kikötések (csak az Egyesült Államokban), biztonsági utasítások, szabályozással kapcsolatos információk, ergonomiai információk és végfelhasználói licencmegállapodás.

Lásd:

Szervizelési kézikönyv a Dell Support weboldalon a **support.dell.com** címen.



MEGJEGYZÉS: Bizonyos országokban az alkatrészek felnyitása és cseréje a jótállást érvénytelenítheti. Mielőtt felnyitná a számítógépet, olvassa el jótállás és a visszaküldés feltételeit.

a számítógéphez kapott biztonsági és szabályozásokkal kapcsolatos információk rendelkezésre állnak a Megfelelőség a szabályozásoknak weboldalon a következő címen: **www.dell.com/regulatory_compliance**.

Mire van szüksége?

a szervizcíme/expressz szervizkód megkeresése—A számítógépet a szervizcímkével kell azonosítani a **support.dell.com** webhely használatakor vagy a műszaki támogatás igénybevételekor.

meghajtó és letöltések keresése.
műszaki támogatás vagy termék súgó.
a megrendelés állapotának ellenőrzése.
megoldások és válaszok az általános problémákra.
információk szakemberek, tapasztaltabb felhasználók számára fontos fejlesztésekről vagy frissített műszaki dokumentációkról.

Lásd:

A számítógép hátulját.

Dell™ Support weboldal
a **support.dell.com**. címen

Alapvető műszaki adatok

rendszermodell - Dell Inspiron 910

Ez a fejezet azokat az alapvető információkat tartalmazza, amelyekre a számítógép beállítása, frissítése és a meghajtók frissítése során szüksége lehet.

 **MEGJEGYZÉS:** A kínált opciók régióként eltérőek lehetnek. A számítógép konfigurációjára vonatkozó bővebb információért, kattintson a **Start** → **Súgó és támogatás** lehetőségre, azután válassza ki a számítógép adatait megejelenítő opciót.

Processzor

| | |
|---------------------|-------------------|
| Típus | Intel® Atom™ N270 |
| L2 cache | 512 KB |
| Külső busz sebesség | 533 MHz |

Memória

| | |
|--------------------------------|--------------------------------------|
| Csatlakozók | egy belülről elérhető SO-DIMM aljzat |
| Kapacitás | 512 MB és 1 GB |
| Memória típusa | 533/667/800 MHz DDR2 SO-DIMM |
| Memóriakonfigurálás lehetséges | 512 MB, 1 GB |

 **MEGJEGYZÉS:** A memória frissítésére vonatkozó információkért lásd a *Szervizelési kézikönyvet* a Dell Támogatás honlapon a **support.dell.com** címen.

A számítógép adatai

| | |
|-------------------------------|---------------------------------|
| Rendszer chipkészlet | Intel 945GSE |
| Adatbusz szélesség | 64 bit |
| DRAM busz szélesség | egycsatornás 64-bites buszok |
| Processzor cím busz szélesség | 32 bit |
| Flash EPROM | 1 MB |
| PCI busz | 32 bit |

Belső tároló

| | |
|-----------|--------------------------------|
| Típus | SSD (szilárdtest-meghajtó) MLC |
| Kapacitás | 4 GB, 8 GB vagy 16 GB |

Kommunikáció

| | |
|------------------|---|
| Modem típusa | Külső V.92 56K USB Modem |
| Modem interfész | Univerzális soros busz (USB) |
| Hálózati adapter | 10/100 Ethernet LAN az alaplapon |
| Vezeték nélküli | WWAN (Mini-Card), belső WLAN, (Mini-Card) WiFi bg-vel, Bluetooth® vezeték nélküli technológia |

Videokártya

| | |
|---------------|------------------------------------|
| Videó vezérlő | Intel 945GSE UMA |
| Videó memória | 8 MB rendszermemória megosztása |
| LCD interfész | LVDS |

Audio

| | |
|--------------------------|---|
| Audio típus | 2 csatornás High Definition Audio |
| Audiovezérlő | Realtek ALC268 |
| Sztereó átalakítás | 24-bites (analóg-digitális és digitális-analóg) |
| Belső interfész | Intel High Definition Audio |
| Külső interfész | beépített analóg mikrofon, mikrofon bemeneti csatlakozó, sztereó fejhallgató/hangszóró csatlakozó |
| Hangszóró | két darab 4 ohmos handszóró |
| Belső hangszótor erősítő | 0,5 watt csatornánként 4 ohmra |
| Hangerő szabályozás | programmenük |

Portok és csatlakozók

| | |
|------------------|--|
| Audio | beépített analóg mikrofon, mikrofon csatlakozó, egy sztereó fejhallgató/hangszóró csatlakozó |
| Mini-Card | két Type IIIA Full Mini Card nyílás |
| Hálózati adapter | RJ-45 port |
| USB | három 4-tűs, USB 2.0 kompatibilis csatlakozó |
| Videokártya | 15-lyukú csatlakozó |

Alapvető műszaki adatok

Képernyő

| | |
|-----------------------|---|
| Típus (TrueLife) | 8,9 hüvelyk WSVGA |
| <i>Méretetek:</i> | |
| Magasság | 129,55 mm (5,1 hüvelyk) |
| Szélesség | 213,36 mm (8,2 hüvelyk) |
| Maximális felbontás | 1024 x 600 |
| Frissítési frekvencia | 60 Hz |
| Működési szög | 0° (zárva) - 135° |
| Fényesség | 162 min. 180 typ. cd/m ² (5 pont átlag) |
| <i>Látószögek:</i> | |
| Vízszintes | ±40° (LED) min. |
| Függőleges | +15°/-30° (LED) min. |

Képernyő

| | |
|----------------|---|
| Képpont méret: | 0,1905 x 0,189 mm |
| Vezérlők | a fényerő szabályozható billentyűkombinációkkal (bővebb információkért lásd a <i>Dell Technology Útmutatót.</i>) |

Billentyűzet

| | |
|------------------|--|
| Billentyűk száma | 61 (U.S. és Kanada); 66 (Európa); 68 (Japán); 62 (Korea) |
|------------------|--|

Kamera (opcionális)

| | |
|-----------------|---|
| Képpont | 0,3 megapixel 1,3 megapixel |
| Videó felbontás | 320 x 240 ~ 1280 x 1024 (640 x 480 30 képkocka per másodperc mellett) |
| Átlós látószög | 66° |

Érintőpanel

| | |
|--|--|
| X/Y pozíciós felbontás (grafikus üzemmód) | 240 cpi |
| <i>Méret:</i> | |
| Szélesség | 62 mm (2,44 hüvelyk) aktív érintőfelület |
| Magasság | 32,5 mm (1,28 hüvelyk) |

Akkumulátor

| | |
|------------|----------------------------|
| Típus | 4 cellás lítium-ion |
| Mélység | 58,23 mm (2,30 hüvelyk) |
| Magasság | 21,5 mm (0,8 hüvelyk) |
| Szélesség | 140,6 mm (5,54 hüvelyk) |
| Tömeg | 0,23 kg (0,5 font) |
| Feszültség | 14,8 volt egyenáram |

Töltési idő (körülbelül):

| | |
|-------------------------------------|-------|
| Kikapcsolt számítógép mellett | 4 óra |
|-------------------------------------|-------|

Akkumulátor

| | |
|-------------------------------|---|
| Üzemidő | Az akkumulátor üzemideje függ az üzemi körülményektől, és jelentősen csökkenhet bizonyos nagy áramfelvételi körülmények között. Bővebb információért lásd a <i>Dell Technology Útmutatót</i> . |
| Élettartam (körülbelül) | 300 lemerülés/újrátöltés |
| <i>Hőmérséklet tartomány:</i> | |
| működési | 0° - 35 °C (32° - 95 °F) |
| tárolási | -40° - 65 °C (-40° - 149 °F) |
| Gombelem | CR-2032 |

Váltakozó áramú adapter

| | |
|--------------------------------|---------------------------|
| Bemeneti feszültség | 100–240 volt váltóáram |
| Bemeneti áramerősség (maximum) | 1,0 A |
| Bemeneti frekvencia | 50–60 Hz |
| Kimeneti feszültség | 30 W |
| Kimeneti áramerősség | 1,58 A (maximum) |
| Névleges kimeneti feszültség | 19,0 volt egyenáram |
| <i>Méretek:</i> | |
| 30 W (APD) | |
| Magasság | 59,2 mm (2,33 hüvelyk) |

Váltakozó áramú adapter

| | |
|-------------------|---------------------------|
| Szélesség | 34,0 mm (1,34 hüvelyk) |
| Mélység | 85,0 mm (3,35 hüvelyk) |
| Súly (kábelekkel) | 0,15 kg (0,33 font) |
| 30 W (APD) | |
| Magasság | 57,0 mm (2,24 hüvelyk) |
| Szélesség | 40,0 mm (1,57 hüvelyk) |
| Mélység | 80,0 mm (3,15 hüvelyk) |
| Súly (kábelekkel) | 0,18 kg (0,40 font) |
| 30 W (PI) | |
| Magasság | 70,0 mm (2,76 hüvelyk) |

Váltakozó áramú adapter

| | |
|-------------------|----------------------------|
| Szélesség | 36,0 mm (1,42 hüvelyk) |
| Mélység | 78,0 mm (3,07 hüvelyk) |
| Súly (kábelekkel) | 0,156 kg (0,34 hüvelyk) |

Fizikai jellemzők

| | |
|--|---|
| Magasság | 27,2 mm - 31,7 mm (1,07 in to 1,25 in) |
| Szélesség | 232 mm (9,1 hüvelyk) |
| Mélység | 172 mm (6,80 hüvelyk) |
| Súly (4-cellás akkumulátorral): | |
| Konfigurálható úgy, hogy kevesebb legyen, mint | 1,07 kg (2,36 font) |

Számítógép környezete

Hőmérséklet tartomány:

| | |
|----------|---------------------------------|
| működési | 0° - 35 °C (32° - 95 °F) |
| tárolási | -40° - 65 °C (-40° - 149 °F) |

Relatív páratartalom (maximum):

| | |
|----------|--------------------------------|
| működési | 10 % - 90 % (nem lecsapódó) |
| tárolási | 5 % - 95 % (nem lecsapódó) |

Maximális rázkódás (a felhasználói környezetet stimuláló, véletlenszerű rázkódási spektrumot használva):

| | |
|----------|-----------|
| működési | 0,66 GRMS |
| tárolási | 1,3 GRMS |

Számítógép környezete

Maximális rázkódás (a szilárdtest-meghajtó fejének alaphelyzetében mérve egy 2 milliszekundumos fél-színusz hullám erejéig):

| | |
|----------|-------|
| működési | 110 G |
| tárolási | 163 G |

Magasság (maximum):

| | |
|----------|--|
| működési | -15,2 - 3048 m (-50 - 10 000 láb) |
| tárolási | -15,2 - 10 668 m (-50 - 35 000 láb) |

| | |
|-------------------------|--|
| Légkörszennyezési szint | legfeljebb G2-es osztályú az ISA-S71.04-1985 jelű szabvány szerint |
|-------------------------|--|

Tárgymutató

A

AC adapter

size and weight **49, 50**

airflow, allowing **5**

AutoTech **39**

C

calling Dell **40**

chipset **45**

computer, setting up **5**

connect(ing)

to the Internet **10**

Contacting Dell online **41**

customer service **38**

D

damage, avoiding **5**

Dell Support Center **30**

Dell support website **43**

Dell Technology Guide

for further information **42**

Diagnostic Checklist **40**

drivers and downloads **43**

E

e-mail addresses

for technical support **38**

expansion bus **45**

F

finding more information **42**

FTP login, anonymous **39**

H

hardware problems

diagnosing **32**

Hardware Troubleshooter **32**

help

getting assistance and support **37**

I

Internet connection **10**

ISP

Internet Service Provider **10**

M

memory problems

solving **26**

memory support **44**

Microsoft® Windows® XP

Program Compatibility Wizard **28**

reinstalling **36**

setup **10**

N

network connection

fixing **24**

O

order status **39**

P

power problems, solving **25**

power strips, using **6**

problems, solving **24**

processor **44**

products

information and purchasing **39**

R

reinstalling

Windows **35**

resources, finding more **42**

S

- setup, before you begin **5**
- software features **23**
- software problems **27**
- solving problems **24**
- specifications **44**
- support e-mail addresses **38**
- support sites
 - worldwide **38**
- System Messages **31**
- system reinstall options **35**

T

- technical support **38**

V

- ventilation, ensuring **5**

W

- Windows, reinstalling **35**
- wired network
 - network cable, connecting **7**
- wireless network connection **24**

